

ærlikon

Unser geballtes Know-how für Ihren Erfolg

Optimale Oberflächen und modernste
Heißkanaltechnik



ærlikon
balzers

ærlikon
hrsflow

Komplettanbieter für Lösungen in der Kunststoffverarbeitung

Oerlikon Balzers und Oerlikon HRSflow sind Spezialisten auf ihrem jeweiligen Gebiet. Sie haben ihre Leidenschaft und Erfahrung vereint, um die beste Lösung im Bereich der Kunststoffverarbeitung für zahlreiche Produkte und Anwendungen anzubieten. Profitieren Sie von dieser marktweit einzigartigen Kombination und gestalten Sie Ihre zukünftigen Projekte mit fortschrittlichen Oberflächen- und Heißkanallösungen gemeinsam mit Oerlikon Balzers und Oerlikon HRSflow!



Anwendungen

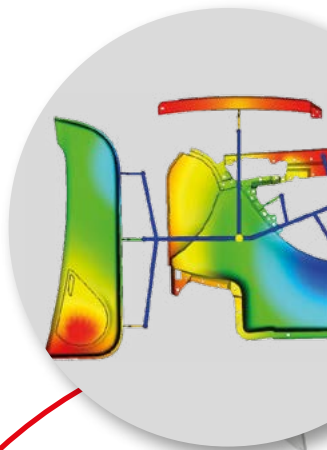

36
Know
be
Spritz

Vorteile von Oerlikon HRSflow

- **Weltweit** verfügbare Simulationsprofis (Moldflow®, Moldex 3D)
- **Anwendungsspezifisches Know-how**
– Umfassende Erfahrung in den Bereichen Automobil, Haushaltsgeräte, Haushalt und Garten, Logistik und Umwelt, Technische Anwendungen, geringe Wanddicken etc.
- **Breite Produktpalette**
– 1 g – 10 kg Schussgewicht
– Nadelverschluss und freier Durchfluss
- **Innovative Folienhinterspritzung für HMI** mit dem Marktführer in Folienindustrie und T1
- **Kostensparende Konzepte** durch den Einsatz servo-antriebener Systeme für Familienwerkzeuge. 12 g- bis 1,2 kg-Teile in einer Form und Wandstärkenreduzierung um 20% und mehr
- **Starke Serviceorientierung** 24/7, 24h-Ersatzteilverfügbarkeit, Verfahrenstechniker in allen Regionen, schnelle Vor-Ort-Unterstützung, schneller Austausch kompletter Systeme in 3 – 6 Tagen
- **10 Spritzgießmaschinen für F&E und Kundenversuche weltweit verfügbar**
- **Identisch ausgestattete Produktionsstätten in Italien (Hauptsitz), USA und China**

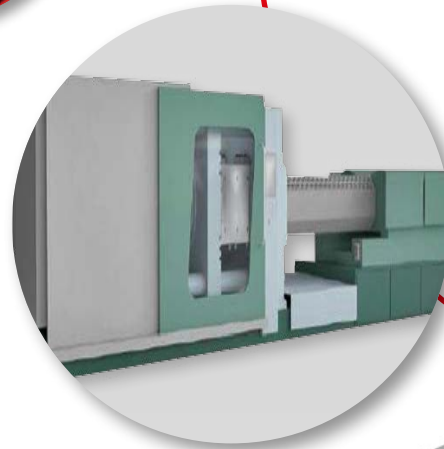

Spritzgießverfahren



Moldflow®

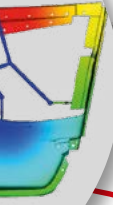

0°
-how
im
zguss

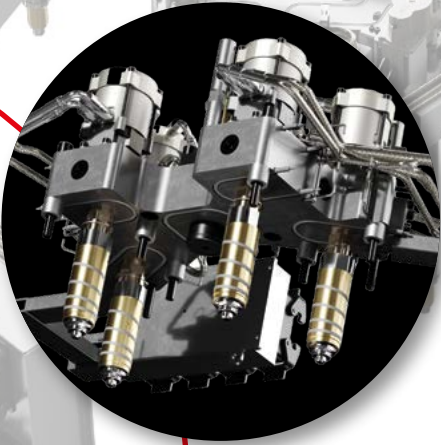
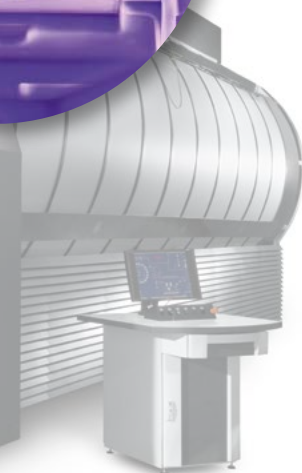
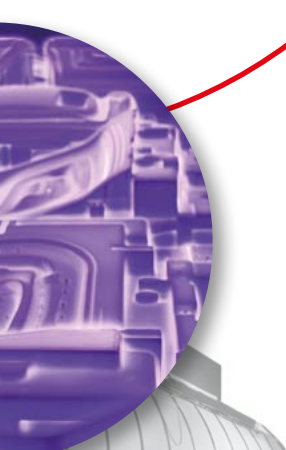

Heißkanalsysteme

Von klassischen Heißkanalsystemen bis hin zu elektrischen (servo-angetriebenen) Systemen

Werkzeuge

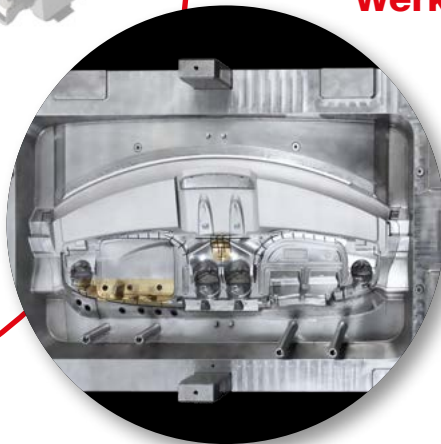

BALITHERM®-Verfahren

BALITHERM® PRIMEFORM – starker Oberflächenschutz für alle Formteilerflächen

Vorteile von Oerlikon Balzers

- **Live-Demonstrationen zur Verarbeitung auf 10 Spritzgießmaschinen weltweit**
- **BALITHERM® PRIMEFORM**
 - Automobil- und andere Anwendungen
 - Schutz aller Oberflächen gegen Kratzer und abrasiven Verschleiß
 - Hochglanzpoliert, strukturiert und kombinierbar
 - Einsparung von min. 20 % der Wartungskosten
 - Verbesserung Ihrer Produktqualität
- **BALINIT® CROMA**
 - Automobil- und Nicht-Automobilanwendungen
 - Verhinderung von abrasivem und korrosivem Verschleiß
 - Reduzierung des Wartungsaufwands von min. 30 % und Erhöhung der Werkzeugstandzeit von min. 50 %
- **BALINIT® C / BALINIT® TRITON**
 - Kein Fett (saubere Form)
 - Entfernt jegliches Fett aus Ihren Formen
 - Verbesserung des Formgebungsprozesses (leichtere Entlüftung)
 - Verkürzung der Formenreinigungsintervalle von min. 50 %

**Mit Leidenschaft und Kompetenz
die Zukunft gestalten**

**Nutzen Sie unser leistungsstarkes Netzwerk
in über 35 Ländern weltweit!**



**Nutzen Sie die Vorteile hochwertiger Verschleißschutz- und
Heißkanaltechnik-Lösungen für Ihre anspruchsvollen Anwendungen
in der Kunststoffverarbeitung. Kontaktieren Sie uns!**

Firmen Hauptsitz Balzers

Oerlikon Balzers Coating AG
Balzers Technologie- und Servicezentrum
Iramali 18
9496 Balzers
Liechtenstein
Telefon: +423 388 7500
www.oerlikon.com/balzers

Firmen Hauptsitz HRSflow

Oerlikon HRSflow
Via Piave, 4
31020 San Polo di Piave (TV)
Italien
Telefon: +39 0422 750-111
info.hrsflow@oerlikon.com
www.hrsflow.com

Oerlikon HRSflow Deutschland

HRSflow GmbH
Schwanheimer Ufer 302
60529 Frankfurt/Main
Deutschland
Telefon: +49 69 6681596-0
germany.hrsflow@oerlikon.com
www.hrsflow.com

oerlikon
balzers

oerlikon
hrsflow