

Product Data Sheet QuikSwap Schnellwechsel-Modul für Plasmabrenner

Das Auswechseln von Plasmabrennern gehört sicher nicht zu den anspruchsvollsten Aufgaben, doch mit der Häufigkeit steigt der Zeitbedarf und die Produktivität sinkt. QuikSwap™ reduziert die Zeit für das Wechseln der Brenner und steigert die Produktivität. Das Schnellwechsel-Modul ist die perfekte Lösung für den Brennerwechsel innerhalb einer Spritzkabine oder zwischen zwei Kabinen.

1 Beschreibung

QuikSwap reduziert die Zeit für das Wechseln eines Plasmabrenners auf Sekunden. Eine einfache Lösung für:

- den häufigen Wechsel von Plasmabrennern bei Arbeiten in einer einzigen Spritzkabine
- den öfteren Austausch von Plasmabrennern zwischen verschiedenen Spritzkabinen
- die Serienproduktion, die einen raschen Brennerwechsel für Unterhaltsarbeiten erfordert

Ein komplettes QuikSwap System besteht aus einem QuikSwap und der QuikSwap Brennerschnellkupplung. Beschaffen Sie sich eine komplette Einheit und so viele Brennerschnellkupplungen wie Sie benötigen. Die Kabel sind nur einmal anzuschließen. Zum Auswechseln klinken Sie den einen Brenner aus und den andern ein – fertig. So einfach geht's!

Nutzen Sie den QuikSwap für mehrere Spritzkabinen? Beschaffen Sie sich mehrere komplette QuikSwap Systeme und entsprechend viele Brennerschnellkupplungen.

Der QuikSwap Vorteil – Einfache Montage mit jedem Ein-Kathoden Plasmabrenner!

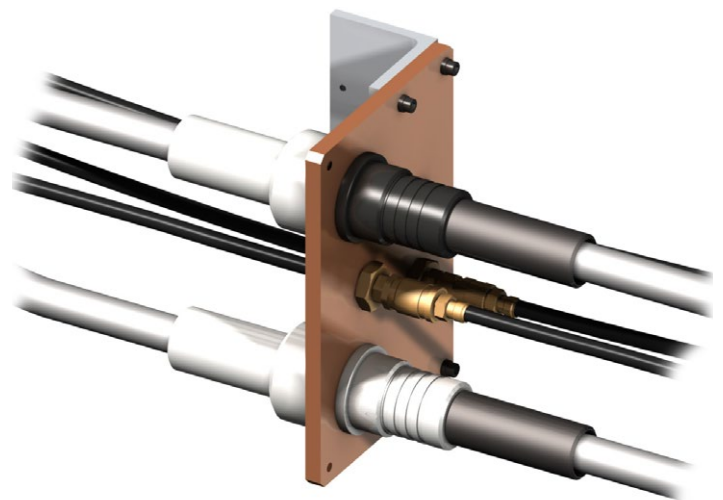

QuikSwap

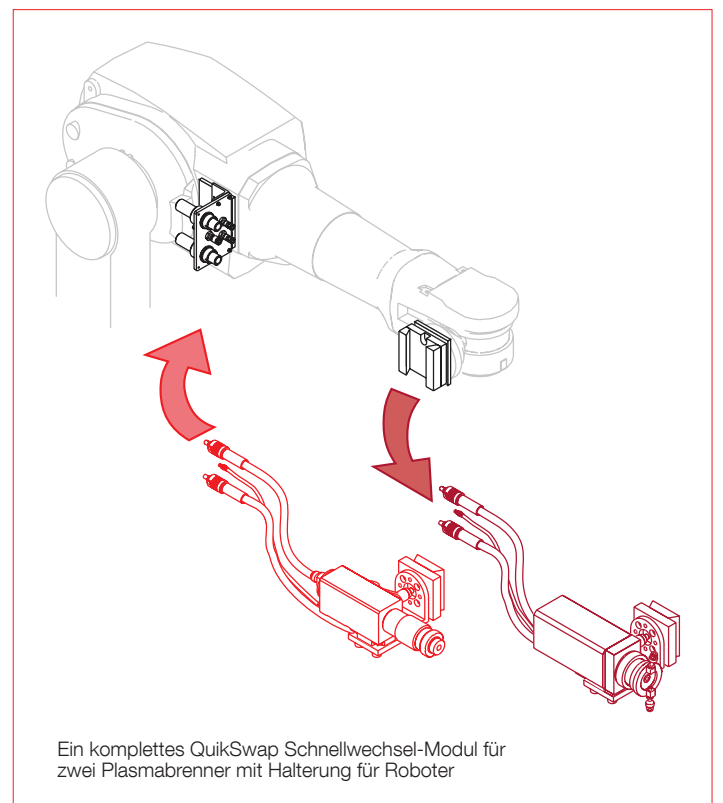

2 QuikSwap Produktstruktur

2.1 Übersicht

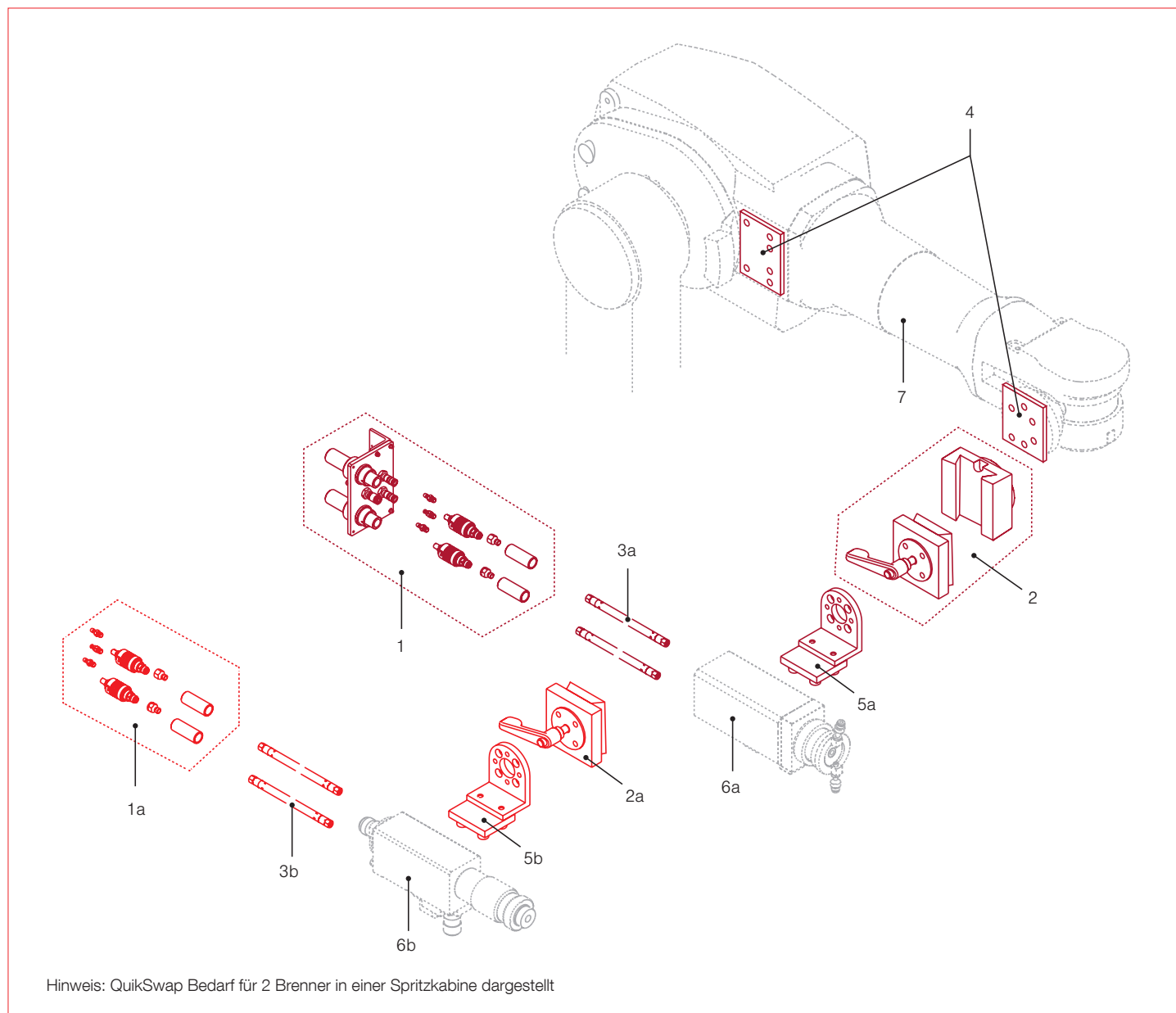









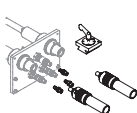
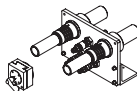

Komplettes QuikSwap System (für ersten Brenner)		Ausstattung für jeden weiteren Brenner	
1	QuikSwap	1a ^a	QuikSwap Brennerschlauch-Kupplung
2	QuikSwap Brennerkupplung	2a ^a	QuikSwap Brennerkupplung-Set
3a	QuikSwap Brennerschlauch-Set	3b	QuikSwap Brennerschlauch-Set
4	Set Adapterplatten für Roboter		
5a ^c	Montagehalterung für Brenner	5b ^c	Montagehalterung für Brenner
6a ^b	Brenner	6b ^b	Brenner
7 ^b	Roboter		

^a Enthalten im QuikSwap Anschluss-Set (siehe Abschnitt 2.2)

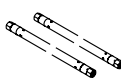
^b Nur zur Illustration; ist nicht Bestandteil vom QuikSwap Schnellwechsel-Modul

^c Variiert je nach Brenner und Roboter; gezeigte Halterung dient für Illustrationszwecke, geeignete Konfiguration je nach Spritzbrenner; siehe Abschnitt 2.2

2.2 Bestell-Details – QuikSwap Systeme / Sets ^a

Bezeichnung	Bestellnummer	Bestellnummer Set	
QuikSwap Ausstattung für ersten Brenner			
Ausstattung für komplettes QuikSwap System			
	QuikSwap (enthält Brennerschlauch-Set im QuikSwap Anschluss-Set)	1072915	
	Brenneranschluss, Schnellkuppler	1011389	1076693
	Roboteranschluss, Schnellkuppler	1011380	
	Wechseladapter für Schläuche Metco Ausführung, UNF 9/15-18		1097618
	Wechseladapter für Schläuche PT Ausführung, UNF 9/16-20		1076694
	Schnellkuppler Quick Swap Set		1076693
Montagehalterung für Brenner: ^a			
	Von F4-MB zu ABB Roboter		1004242
	Von F4MB90-XL zu ABB Roboter		1084040
QuikSwap Schlauch- und Kabelset (abhängig vom Brennertyp) ^b			
	8MH Schlauch- und Kabelset: 1.5 m (5 ft)		1058504
	8MH Schlauch- und Kabelsatz: 3.5 m (11.5 ft)		1058503
	8MH Schlauch- und Kabelset, Länge gemäss Kundenspezifikation		1034390
	Gasschlauch Plasma: 1.5 m (5 ft)	1008184	
	Gasschlauch Plasma: 3.0 m (10 ft)	1037324	
	Gasschlauch Plasma: 3.5 m (11.5 ft)	1008188	
	Brennerschlauch-Set +/-: 1.5 m (5 ft)		1008174
	Brennerschlauch-Set +/-: 2.0 m (6.5 ft)		1018776
	Brennerschlauch-Set +/-: 3.0 m (10 ft)		1018781
	Brennerschlauch-Set +/-: 3.5 m (11.5 ft)		1003101
Set Adapterplatten für Robotertyp: ^a			
	ABB IRB 2400		1076695
	ABB IRB 2600		1097513
	ABB IRB 4400		1097495
	ABB IRB 4600		1097497
	Fanuc 720i		1096566



Bezeichnung	Bestellnummer	Bestellnummer Set
-------------	---------------	-------------------

QuikSwap Ausstattung für ersten Brenner (Fortsetzung)



Adapterplatten für Roboter ^a

	ABB IRB 4600	1082796
	ABB IRB 2400	1096983
	ABB IRB 4400 L	1077524

Brenneradapter für Robotergelenk ^a

	ABB IRB 1600, ABB IRB 2400	1004252
	ABB IRB 4400	1011394
	Fanuc M710	1096567

QuikSwap Ausstattung für jeden weiteren Brenner

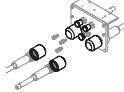
	Wasser/Strom, Linksgewinde (-) Stecker	1072896
	Wasser/Strom Rechtsgewinde (+) Stecker	1072810
	Schnellkuppung Luftschlauch PTAusführung, 9/16-20 UNF zu d11 Swagelock	1072901
	Schnellkuppung Luftschlauch Metco-Ausführung, 9/16-18 UNF zu d11 Swagelock	1097022
	Schnellkuppung Luftschlauch PTAusführung, 9/16-20 UNF zu d11-IV Swagelock	1073015
	Schnellkuppung Luftschlauch Metco-Ausführung, 9/16-18 UNF zu d11-IV Swagelock	1097021
	Set Schutzkappen	1096614

^a Sets für andere Brennermodelle auf Anfrage; Brennermodell muss definiert sein; bitte kontaktieren Sie Oerlikon Metco System Sales für mehr Information

^b andere Längen auf Anfrage

3 Technische Daten

3.1 Abmessungen

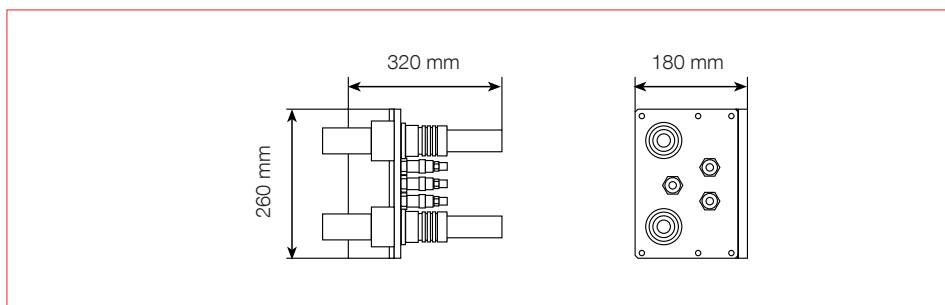

3.2 Spezifikationen

QuikSwap Schnellwechsel-Modul

Gewicht 6 kg

Wasser / Strom Kupplungen

Wasserdurchführung

Durchmesser 8 mm

Betriebsdruck max. 20 bar

Restleckage beim Entkuppeln 0.026 cm³

Stromübertragung

Kontaktwiderstand 10 μΩ

Nennstrom max. 1000 A

Kupplung

Auszugskraft 80 N

Einsteckkraft 120 N

Umgebung

Temperatur +0 bis +100 °C

Luftfeuchtigkeit < 75 %, nicht kondensierend

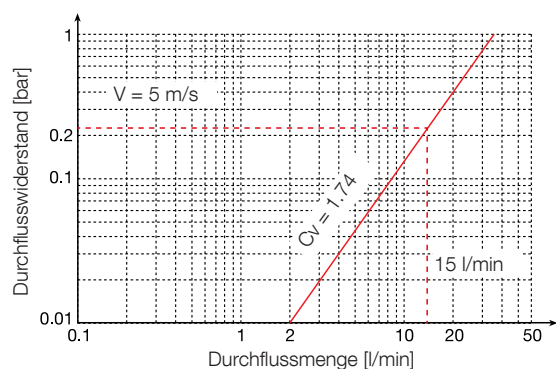

Cv Wert (Durchflusskoeffizient) der Wasser / Stromkupplungen

Änderungen vorbehalten.

DSE-0046.6 – QuikSwap™
© 2022 Oerlikon Metco

oerlikon
metco

www.oerlikon.com/metco
info.metco@oerlikon.com